

# Geberit Balena



		Описание		
Унитазы-биде	без наружного смывного бачка	<ul style="list-style-type: none"><li>• Valena 8000 UP</li></ul>	Страница 54	
	с наружным смывным бачком	подвесной	<ul style="list-style-type: none"><li>• Valena 8000 AP</li></ul>	Страница 54
		напольный	<ul style="list-style-type: none"><li>• Valena 8000 AP, высота сиденья 41.5 см</li></ul>	Страница 55
Крышки-биде		<ul style="list-style-type: none"><li>• Valena 6000</li></ul>	Страница 56	
		<ul style="list-style-type: none"><li>• Valena 4000</li></ul>	Страница 56	
Переносное компакт-биде		<ul style="list-style-type: none"><li>• Valena Piccolo</li></ul>	Страница 57	
Принадлежности		<ul style="list-style-type: none"><li>• для унитазов-биде Valena</li></ul>	Страница 57	
		<ul style="list-style-type: none"><li>• для Valena 8000</li></ul>	Страница 57	
		<ul style="list-style-type: none"><li>• для Valena 4000/6000</li></ul>	Страница 58	

## Унитаз-биде без наружного смывного бачка

## Унитаз-биде Balena 8000 UP

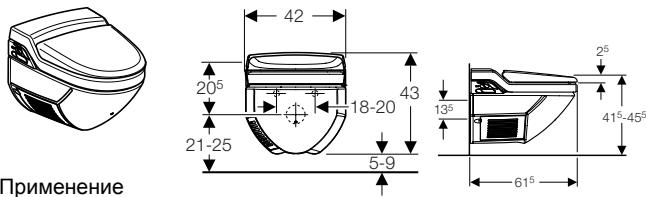

## Применение

- Унитаз-биде, не требующий туалетной бумаги
- Для омывания анальной и вагинальной зон

## Описание

- Санфаянс с грязеотталкивающим покрытием
- Инфракрасный датчик присутствия пользователя
- Сиденье и крышка с функцией плавного опускания
- Автоматическая очистка воздуха посредством фильтра с активированным углем
- Штуцер выдвижной с форсунками для анальной/вагин. зон
- Ступенчатое перемещение штуцера
- Встроенный водонагреватель
- Настройка температуры воды для омывания
- Пульсирующая массажная струя
- Маятниковый режим движения штуцера
- Регулировка напора воды для омывания
- Автоматическое споласкивание форсунок до и после процедуры
- Автоматическая дезинфекция форсунок распылителя
- Возможность включения теплого фена для осушки
- Настройка температуры сушки феном
- Программирование параметров для 4х пользователей

## Технические данные

Потребляемая мощность	1000 Вт
Номинальное напряжение	230 В пер.ток
Частота тока	50 Гц
Диапазон давления	1 - 10 бар
Максимальный расход воды	1,4 - 5,5 л/мин
Объемный расход воздуха	12 м3/ч
Темп. окружающего воздуха	20 - 45 °С
Темп. воды, заводская уставка	37 °С
Объем водонагревателя	1,8 л
Потребляемая мощность в режиме ожидания	5 Вт
Степень защиты	IP x4

## Объем поставки

- Дистанционный ПУ с ЖК дисплеем на батареях LR03, с настенным держателем
- Заглушка отсека для хранения ПУ
- Комплект соединительных патрубков с тройником, армированной подводкой и резьбовым соединением
- Фильтр с активированным углем
- Фен для сушки в специальном корпусе
- Комплект звукоизоляции
- Моющее средство для промывки форсунок Jetclean 8000
- Защитный прозрачный щиток для тестирования и настройки
- Крепежные элементы

## Информация для заказа

Артикул №	Цвет
180.100.10.1	bahama beige
180.100.11.1	белый
180.100.CG.1	manhattan
180.100.EP.1	pergamon

## Унитаз-биде с наружным смывным бачком

## Подвесной унитаз-биде Balena 8000 AP с наружным бачком

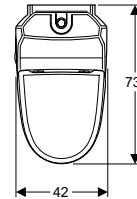
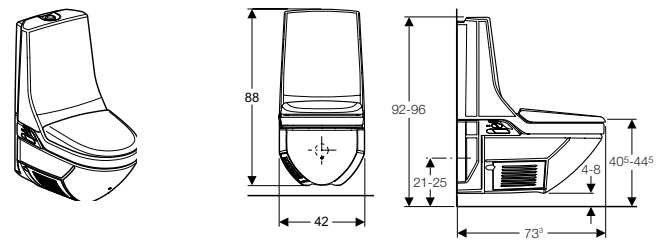

## Применение

- Для омывания анальной и вагинальной зон
- Унитаз-биде, не требующий туалетной бумаги

## Описание

- Санфаянс с грязеотталкивающим покрытием
- Инфракрасный датчик присутствия пользователя
- Сиденье и крышка с функцией плавного опускания
- Автоматическая очистка воздуха посредством фильтра с активированным углем
- Штуцер выдвижной с форсунками для анальной/вагин. зон
- Ступенчатое перемещение штуцера
- Встроенный водонагреватель
- Настройка температуры воды для омывания
- Пульсирующая массажная струя
- Маятниковый режим движения штуцера
- Регулировка напора воды для омывания
- Автоматическое споласкивание форсунок до и после процедуры
- Автоматическая дезинфекция форсунок распылителя
- Возможность включения теплого фена для осушки
- Настройка температуры сушки феном
- Программирование параметров для 3-х пользователей

## Технические данные

Потребляемая мощность	1000 Вт
Номинальное напряжение	230 В пер.ток
Частота тока	50 Гц
Диапазон давления	1 - 10 бар
Максимальный расход воды	1,4 - 5,5 л/мин
Объемный расход воздуха	12 м3/ч
Темп. окружающего воздуха	20 - 45 °С
Темп. воды, заводская уставка	37 °С
Объем водонагревателя	1,8 л
Потребляемая мощность в режиме ожидания	5 Вт
Степень защиты	IP x4

## Объем поставки

- Комплект соединительных патрубков для унитаза, d 90 мм
- Дистанционный ПУ с ЖК дисплеем на батареях LR03, с настенным держателем
- Заглушка отсека для хранения ПУ
- Комплект соединительных патрубков с тройником, армированной подводкой и резьбовым соединением
- Фильтр с активированным углем
- Фен для сушки в специальном корпусе
- Комплект звукоизоляции
- Моющее средство для промывки форсунок Jetclean 8000
- Защитный прозрачный щиток для тестирования и настройки
- Крепежные элементы

## Информация для заказа

Артикул №	Цвет
186.100.10.1	bahama beige
186.100.11.1	белый
186.100.CG.1	manhattan
186.100.EP.1	pergamon

## Напольный унитаз-биде Valena 8000 AP с наружным бачком

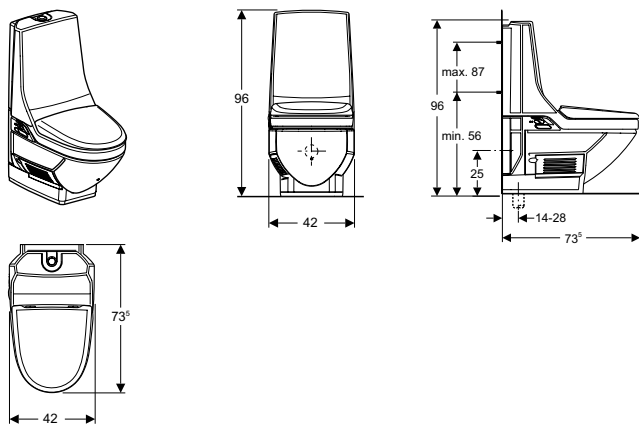

## Применение

- Для омывания анальной и вагинальной зон
- Унитаз-биде, не требующий туалетной бумаги

## Описание

- Регулируемое по высоте сиденье 40,5 - 52,5 см с интервалом 2 см
- Санфаянс с грязеотталкивающим покрытием
- Инфракрасный датчик присутствия пользователя
- Сиденье и крышка с функцией плавного опускания
- Автоматическая очистка воздуха посредством фильтра с активированным углем
- Штуцер выдвижной с форсунками для анальной/вагин. зон
- Ступенчатое перемещение штуцера
- Встроенный водонагреватель
- Настройка температуры воды для омывания
- Пульсирующая массажная струя
- Маятниковый режим движения штуцера
- Регулировка напора воды для омывания
- Автоматическое споласкивание форсунок до и после процедуры
- Автоматическая дезинфекция форсунок распылителя
- Возможность включения теплого фена для сушки
- Настройка температуры сушки феном
- Программирование параметров для 3-х пользователей
- Возможность дистанционной активации смыва

## Технические данные

Потребляемая мощность	1000 Вт
Номинальное напряжение	230 В пер.ток
Частота тока	50 Гц
Диапазон давления	1 - 10 бар
Максимальный расход воды	1,4 - 5,5 л/мин
Объемный расход воздуха	12 м3/ч
Темп. окружающего воздуха	20 - 45 °С
Темп. воды, заводская уставка	37 °С
Объем водонагревателя	1,8 л
Потребляемая мощность в режиме ожидания	5 Вт
Степень защиты	IP x4

## Объем поставки

- Комплект соединительных патрубков для унитаза, d 90 мм
- Дистанционный ПУ с ЖК дисплеем на батареях LR03, с настенным держателем
- Заглушка отсека для хранения ПУ
- Комплект соединительных патрубков с тройником, армированной подводкой и резьбовым соединением
- Фильтр с активированным углем
- Фен для сушки в специальном корпусе
- Комплект звукоизоляции
- Моющее средство для промывки форсунок Jetclean 8000
- Защитный прозрачный щиток для тестирования и настройки
- Крепежные элементы

## Информация для заказа

Артикул №	Цвет
185.100.10.1	bahama beige
185.100.11.1	белый
185.100.CG.1	manhattan
185.100.EP.1	pergamon



## Крышка-биде

### Balena 6000

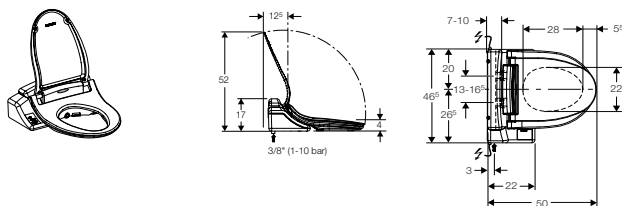

#### Применение

- Для личной гигиены в отдельных туалетных комнатах
- Для установки на унитазах
- Для омывания анальной и вагинальной зон

#### Описание

- Настройка температуры воды для омывания
- Автоматическая очистка воздуха посредством фильтра с активированным углем
- Автоматическое споласкивание форсунок до и после процедуры
- Встроенный водонагреватель
- Подвод воды слева
- Штуцер выдвигной с форсунками для анальной/вагин. зон
- Ступенчатое перемещение штуцера
- Возможность включения теплого фена для осушки
- Пульсирующая массажная струя
- Дистанционное действие
- Инфракрасный датчик присутствия пользователя
- Сиденье и крышка с функцией плавного опускания
- Маятниковый режим движения штуцера
- Регулировка напора воды для омывания

#### Технические данные

Потребляемая мощность	500 Вт
Номинальное напряжение	230 В пер.ток
Частота тока	50 Гц
Диапазон давления	1 - 10 бар
Темп. воды, заводская уставка	37 °С
Объем водонагревателя	1,6 л
Степень защиты	IP x4
Длина кабеля питания	2 м

#### Объем поставки

- Стандартный соединительный комплект Balena 6000
- Дистанционный ПУ с ЖК дисплеем на батареях LR03, с настенным держателем
- Фильтр с активированным углём
- Защитный прозрачный щиток для тестирования и настройки
- Крепежные элементы

#### Информация для заказа

Артикул №	Цвет
146.160.10.1	bahama beige
146.160.11.1	белый
146.160.CG.1	manhattan
146.160.EP.1	pergamon

### Крышка-биде Balena 4000

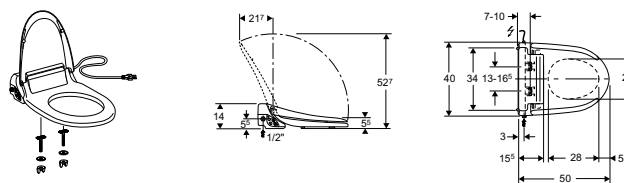

#### Применение

- Для личной гигиены в отдельных туалетных комнатах
- Для установки на унитазах
- Для бесконтактного омывания анальной зоны

#### Описание

- Выдвигной штуцер с форсункой
- Автоматическое споласкивание форсунок до и после процедуры
- Встроенный водонагреватель
- Подвод воды слева
- Регулировка напора воды для омывания

#### Технические данные

Потребляемая мощность	500 Вт
Номинальное напряжение	230 В пер.ток
Частота тока	50 Гц
Диапазон давления	0,5 - 10 бар
Максимальный расход воды	1,4 л/мин
Темп. воды, заводская уставка	37 °С
Объем водонагревателя	0,9 л
Степень защиты	IP x4
Длина кабеля питания	2 м

#### Объем поставки

- Комплект соединительных патрубков для подвода воды
- Соединительный отвод 1/2" x 3/8"
- Крепежные элементы

#### Информация для заказа

Артикул №	Цвет
141.100.10.1	bahama beige
141.100.11.1	белый
141.100.CG.1	manhattan
141.100.EP.1	pergamon

## Переносное компакт-биде Balena Piccolo

## Переносное компакт-биде Balena Piccolo

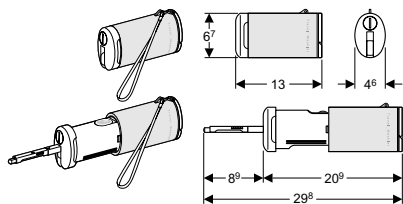

## Применение

- Унитаз-биде, не требующий туалетной бумаги
- Для омывания анальной зоны

## Описание

- Складная портативная конструкция

## Технические данные

Объем контейнера	400 мл
------------------	--------

## Объем поставки

- Сумка
- Батарейка LR6 (AA)

## Информация для заказа

Артикул №	Описание
148.050.00.1	Переносное компакт-биде Balena Piccolo

## для унитазов-биде Balena

## Патрубок для подвода воды



## Применение

- Для присоединения унитаза-биде ShowerToilet к бачку скрытого монтажа
- Для бачка скрытого монтажа UP300

## Информация для заказа

Артикул №	Описание
242.010.00.1	Соединительный патрубок для подвода воды для унитаза-биде Balena при установке на поздних этапах монтажа

## Принадлежности для Унитаз-биде Balena 8000

## Жидкость JETCLEAN 400 мл для Balena 8000



## Применение

- Для дезинфекции распылительных форсунок

## Описание

- Снижает скорость размножения бактерий
- Приблизительно на 1500 применений

## Информация для заказа

Артикул №	Описание
250.028.00.1	Жидкость JETCLEAN 400 мл для Balena 8000

## Комплект соединительных патрубков для подвода воды справа



## Применение

- Для Balena 8000 UP
- Для обычного типа подвода воды

## Объем поставки

- Армированная подводка R 1/2" x 3/8"
- Угловой запорный вентиль R 1/2"
- Соединительные элементы

## Информация для заказа

Артикул №	Описание
250.036.00.1	Комплект патрубков для подвода воды справа для унитаза-биде Balena 8000

## Угольный фильтр

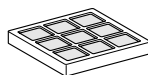

## Информация для заказа

Артикул №	Описание
250.022.00.1	Угольный фильтр для унитаза-биде Balena 8000

### Подрозетник для электропитания для унитаза-биде Balena 8000

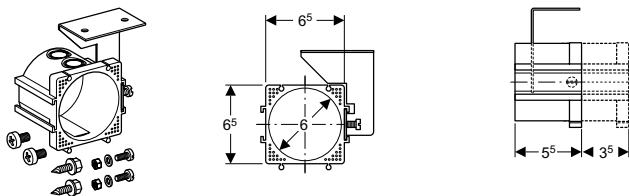

#### Применение

- Для размещения электрической розетки на монтажном элементе

#### Описание

- Регулируемая глубина монтажа

#### Объем поставки

- Коробка подключения к сети электропитания, установленная заподлицо
- Крепежные элементы

#### Информация для заказа

Артикул №	Описание
242.001.00.1	Подрозетник для унитаза-биде Balena 8000

### Принадлежности для Крышек-биде Balena 4000/6000

#### Комплект соединительных патрубков для подвода воды сзади по центру

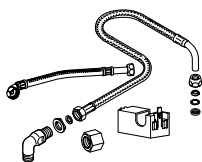

#### Применение

- Для присоединения крышки-биде Balena 4000 к наружному баку с подводом воды сзади по центру

#### Объем поставки

- 2 металлизированные подводки R 3/8"
- Соединительный отвод d 5,6 мм
- Соединительные элементы

#### Информация для заказа

Артикул №	Описание
115.438.00.1	Комплект соединительных патрубков для крышки-биде Balena 4000

#### Комплект соединительных патрубков Kombifix/GIS

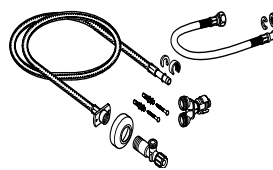

#### Применение

- Для присоединения крышки-биде ShowerToilet к бачку скрытого монтажа

#### Информация для заказа

Артикул №	Описание
249.801.00.1	Комплект соединительных патрубков Kombifix/GIS для крышки-биде Balena 4000

#### Комплект соединительных патрубков для подвода воды слева/справа

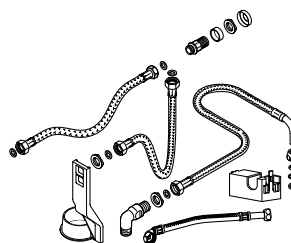

#### Применение

- Для присоединения крышки-биде Balena 4000 к наружному баку с подводом воды слева/справа

#### Информация для заказа

Артикул №	Описание
240.396.00.1	Комплект соединительных патрубков для подвода воды слева/справа для крышки-биде Balena 4000

#### Переходная плита

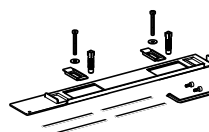

#### Применение

- Для Balena 6000

#### Информация для заказа

Артикул №	Описание
240.495.00.1	Переходная плита в комплекте Balena 6000

**Соединительный отвод 3/8" с резьбовым соединением****Применение**

- Для Balena 6000

**Информация для заказа**

Артикул №	Описание
241.586.00.1	Соединительный отвод 3/8" с резьбовым соединением

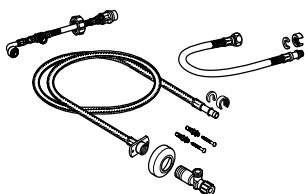
**Соединительный комплект UP200 H82****Применение**

- Для присоединения крышки-биде ShowerToilet к бачку скрытого монтажа
- Для бачка скрытого монтажа UP200 с верхним/фронтальным расположением клавиши
- Для монтажных элементов с высотой конструкции 82 см

**Информация для заказа**

Артикул №	Описание
240.634.00.1	Соединительный комплект UP200 H82

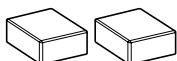
**Фильтр с активированным углем для Balena 6000****Применение**

- Для Balena 6000

**Информация для заказа**

Артикул №	Описание
240.116.00.1	Фильтр с активированным углем для Balena 6000, в комплекте 2 шт.



